

TELESKOPIERBARE AUSLEGER FÜR LEITERN

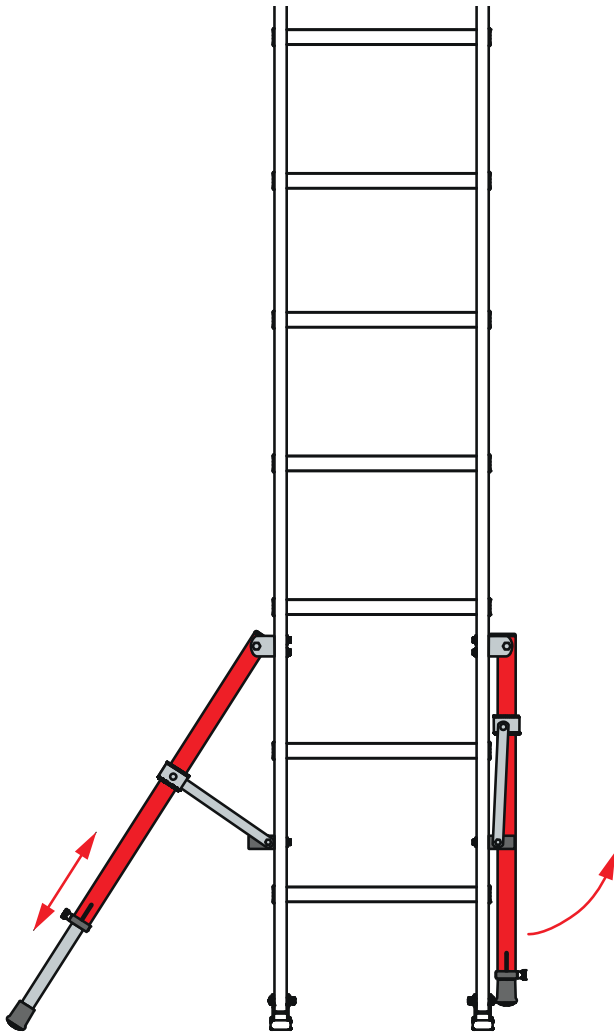

FLEXIBEL
ARBEITEN.

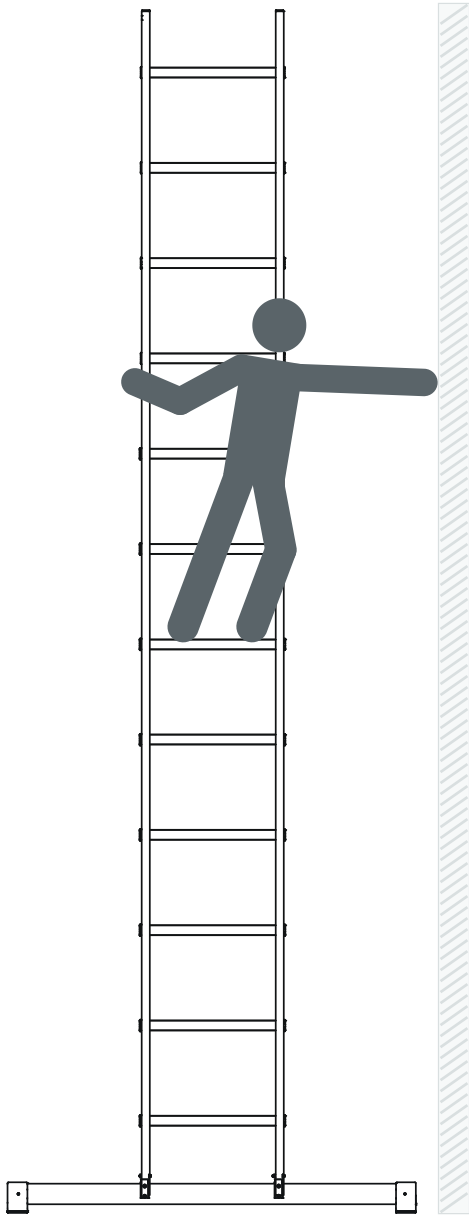

mit Traverse

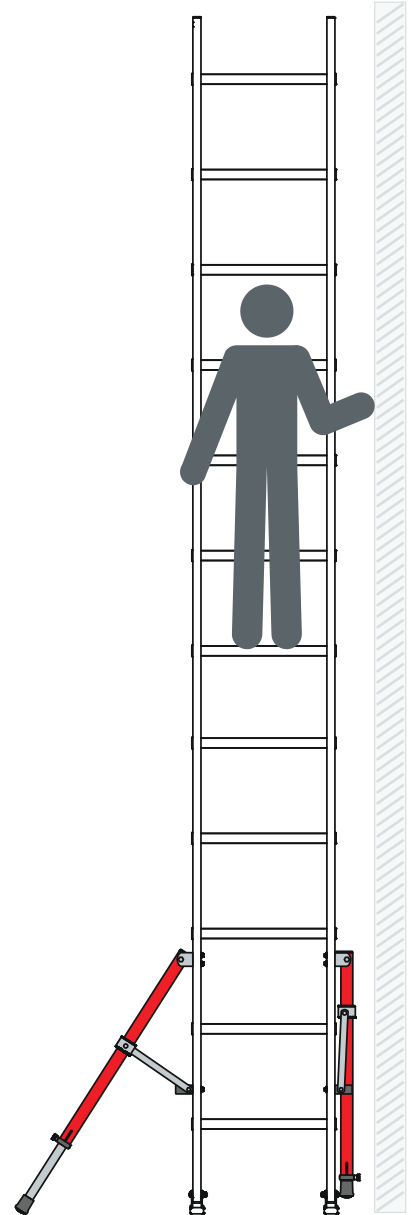

mit teleskopierbaren Auslegern

SICHER
AUSGLEICHEN.

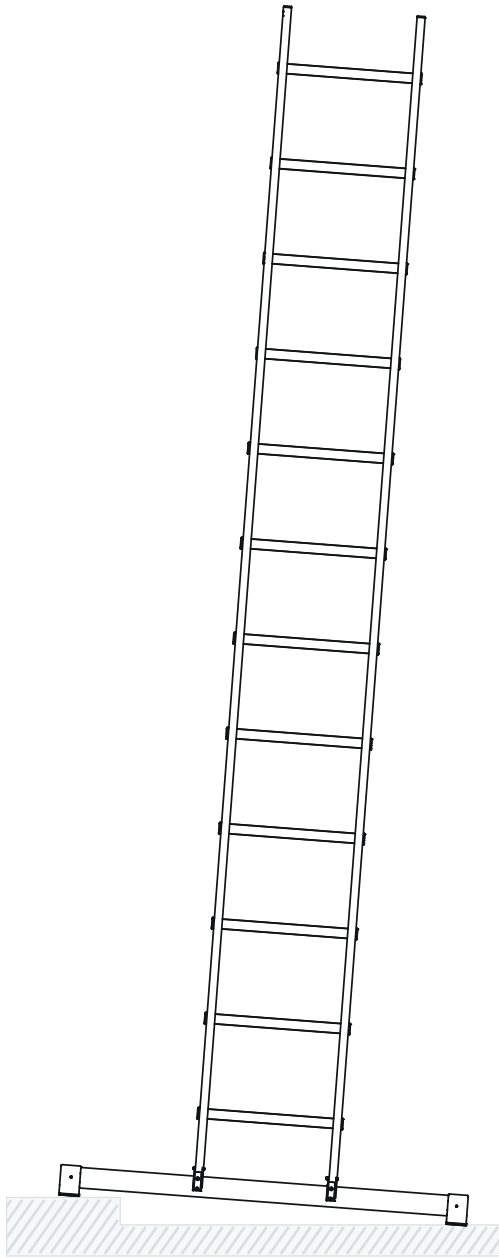

mit Traverse

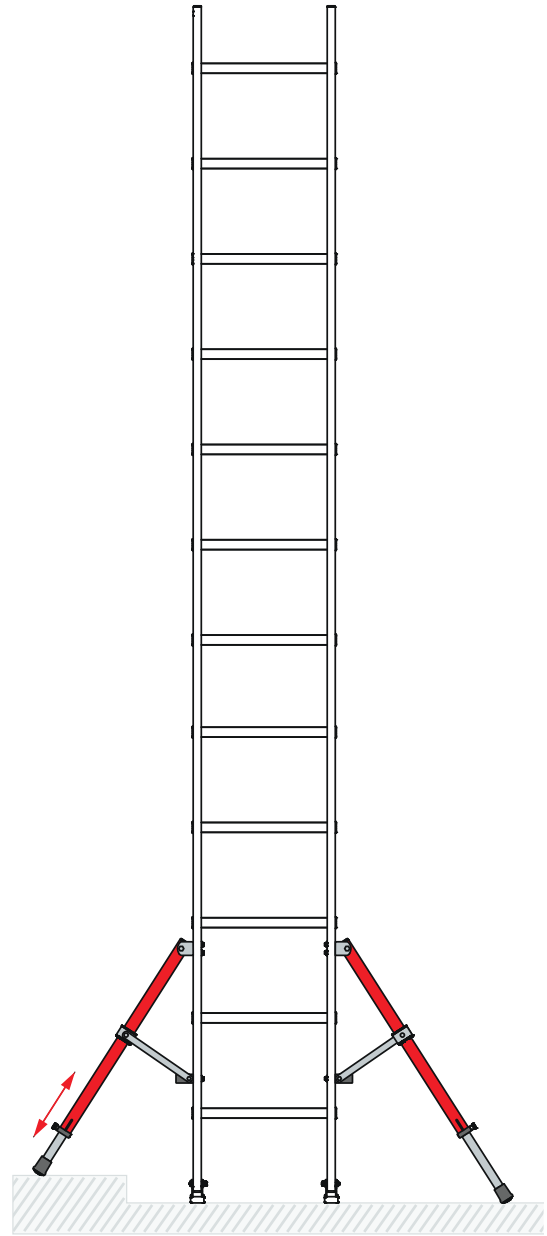

mit teleskopierbaren Auslegern

KOMPAKT
TRANSPORTIEREN.

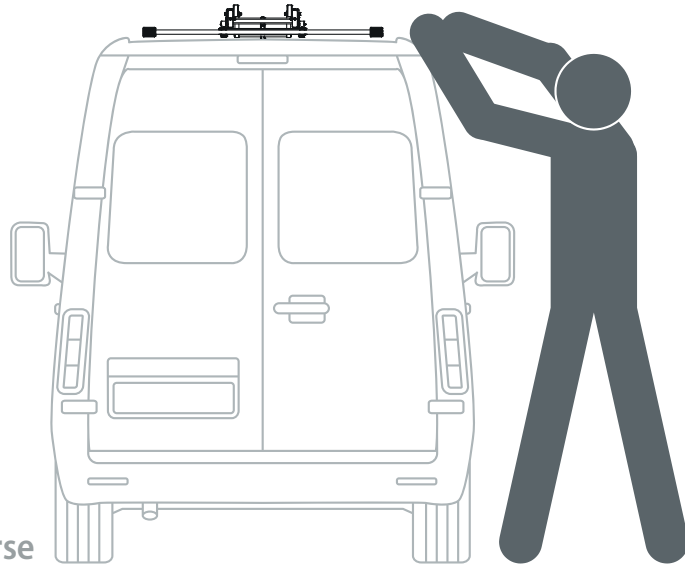

mit Traverse

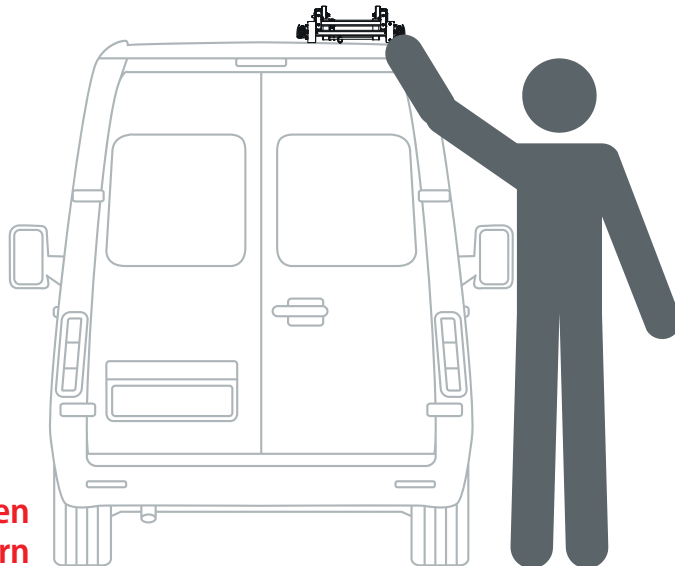

mit teleskopierbaren
Auslegern

IN DIESEN
LEITERN
INTEGRIERT.

6051 Seilzugleiter, zweiteilig mit teleskopierbaren Auslegern



verfügbare Größen	2×14	2×16	2×18	2×20	2×22
Länge eingefahren	4,19 m	4,75 m	5,31 m	5,87 m	6,43 m
Länge ausgefahren	7,27 m	8,39 m	9,23 m	10,35 m	11,47 m
Reichhöhe	8,19 m	9,29 m	10,12 m	11,22 m	12,32 m
Gewicht	22,6 kg	25,3 kg	29,5 kg	35,2 kg	39,8 kg
Best-Nr.	605128	605132	605136	605140	605144

6261 Seilzugleiter, dreiteilig mit teleskopierbaren Auslegern



verfügbare Größen	3×14	3×16	3×18
Länge eingefahren	4,19 m	4,75 m	5,30 m
Länge ausgefahren	9,80 m	11,46 m	12,30 m
Reichhöhe	10,43 m	12,06 m	12,84 m
Gewicht	37,1 kg	45,1 kg	51,7 kg
Best-Nr.	626142	626148	626154

NACHRÜSTEN VON LEITERN.

Diese Leitertypen (Baujahr bis einschließlich 2017)
lassen sich mit dem Nachrüstset (Best.-Nr. 0055181) nachrüsten.

4011 Anlegeleiter
mit **Leiterfüßen**



6046 Schiebeleiter,
zweiteilig
mit **Klappfüßen**



6011 Anlegeleiter
mit **Leiterfüßen**



6051 Seilzugleiter,
zweiteilig
mit **Klappfüßen**



4046 Schiebeleiter,
zweiteilig
mit **Leiterfüßen**



6261 Seilzugleiter,
dreiteilig
mit **Klappfüßen**

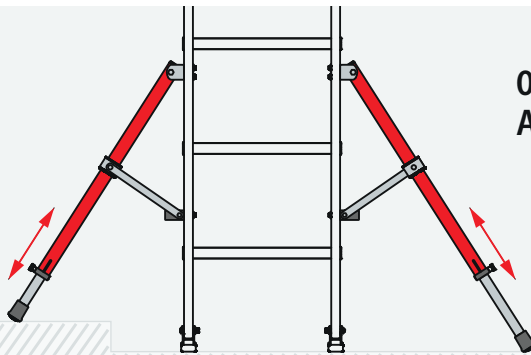

0055181 Nachrüstset
Ausleger teleskopierbar



Hymer-Leichtmetallbau GmbH & Co. KG

Käferhofen 10 | 88239 Wangen | DEUTSCHLAND

Tel. +49 (0)75 22 700-700 | Fax +49 (0)75 22 700-179

info@hymer-alu.de | www.hymer-alu.de

INDUPRO

Industriestrasse 6
8305 Dietlikon

Tel. 044 835 30 70
Fax 044 835 30 75

www.indupro.ch
info@indupro.ch
